

生活シーンに合わせて移動ラクラク!

# ちょっと おくだけ とおせんぼ

対象年齢 満2歳頃まで

S

Sサイズ商品幅：約77～95cm

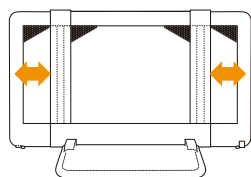

M

Mサイズ商品幅：約95～140cm

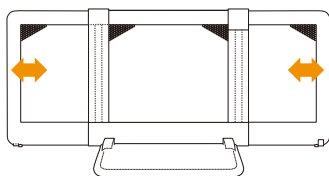

L

Lサイズ商品幅：約140～180cm

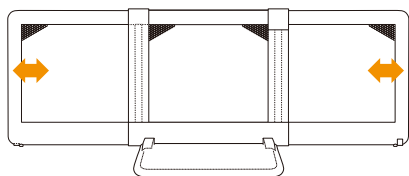

## ■サイズ(展開時)

(S) 約幅 77～95 × 奥行65×高さ60cm

(M) 約幅 95～140×奥行65×高さ60cm

(L) 約幅 140～180×奥行65×高さ60cm

■重量：(S)約4.4kg (M)約4.8kg (L)約5.2kg

■材質：スチール、ポリエステル、ポリプロピレン

■生産物賠償責任保険つき

※商品の仕様は予告なく変更することがあります。ご了承ください。

## 取扱説明書

大切に保管してください

- このたびは「おくだけとおせんぼ」をお買い上げいただき、誠にありがとうございます。この「取扱説明書」をよくお読みの上、正しくお使いください。また、組み立てる前に部品がすべてそろっているか確認してください。
- 取扱説明書は、ご使用になる方が、いつでもご覧になれる場所に大切に保管してください。

## 目次

- お使いになる前に
  - △安全上のご注意……………1
  - △危険……………1
  - △警告……………1
  - △注意……………2
- セット内容と各部の名称……………3
- 組み立て方法……………3
- ご使用方法1……………5
- ご使用方法2……………5
- フェンス幅の調節……………6
- 収納時の折りたたみ方……………6
- ご使用前と日常の安全点検……………7

## 保証書裏面添付

### ⚠重要

本製品は、お客さまによる組み立てが必要な商品です。  
本書をよくお読みのうえ、正しくお取り扱いください。

階段上では  
ご使用に  
なりません。



ベビーのために、世界から。  
**Nihon ikuji**

# 安全のため必ずお守りください



安全に使用していただくための重要な項目ですので必ずお読みください。

お使いになる前に

■ここに示した事項は、安全に関する重大な内容の記載です。  
表示と意味は次のようになっています。

 <b>危険</b>	この表示の欄は、「死亡や重傷などを負う危険が切迫して想定される」内容です。
 <b>警告</b>	この表示の欄は、「死亡や重傷などを負う可能性が想定される」内容です。
 <b>注意</b>	この表示の欄は、「傷害や物的損害が発生する可能性が想定される」内容です。

■お守りいただく内容の種類を、次の絵表示で区分し、説明しています。

	この絵表示は、気をつけていただきたい「注意喚起」内容です。
	この絵表示は、してはいけない「禁止」内容です。
	この絵表示は、必ず実行していただく「強制」内容です。

 **危険** 取り扱いを誤ると、死亡や重傷などを負う危険が切迫して想定されます。

 本製品は必ず保護者のもとでご使用ください。取り付け後もお子さまの安全には十分ご注意ください。

階段の上や、段差の上には、  
絶対に設置しないでください。



禁止

誤ってフェンスが倒れた場合、階段や段差の上から転げ落ちる原因となります。

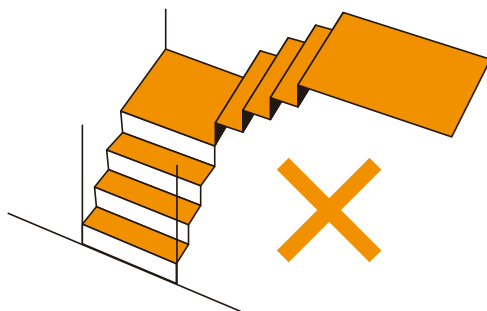

 **警告** 取り扱いを誤ると、死亡や重傷などを負う可能性が想定されます。

対象年齢より大きいお子さまには、絶対に使用しないでください。

対象年齢: 満2歳頃まで



禁止

対象年齢を超えたお子さまに使用すると、お子さまの思わぬ動きにより、重大な事故につながるおそれがあります。



## 警告

取り扱いを誤ると、死亡や重傷などを負う可能性が想定されます。

本製品は、固定せずに使用する製品です。フェンスがずれてすき間が出来ていないか、ガタツキなどがないか、常に点検を行ってください。

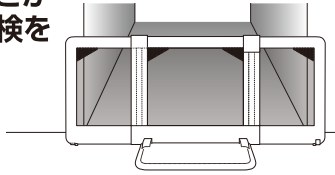

ご使用中にフェンスがずれて、すき間ができたりすると、事故の原因となります。常に、フェンスが正しく設置されていることを確認してください。

フェンスに寄りかかったり、ぶらさがったりしないでください。



禁止

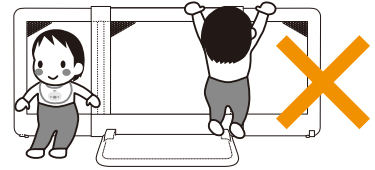

フェンスが倒れたり、破損の原因となり、重大な事故につながるおそれがあります。

お子さまが、フェンスに登れるようになったら、使用を中止してください。

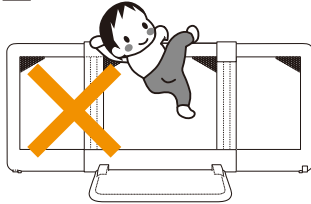

対象年齢内のお子さまでも、発育の度合いにより危険になる場合があります。保護者の方の判断で使用を中止してください。

フェンスの近くに、踏み台になるような物を置かないでください。



禁止

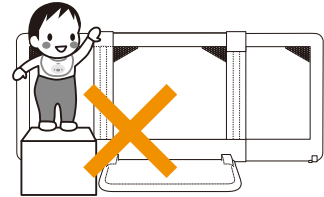

お子さまがフェンスに登って転落するなど、重大な事故につながるおそれがあります。

フェンス本体や部品が破損したら、ただちに使用を中止してください。

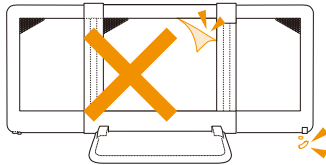

破損部位でのケガのほか、フェンスが固定できなくなったり、倒れたりするなど、重大な事故の原因となります。

暖房器具や火気の近く、屋外には設置しないでください。



設置禁止

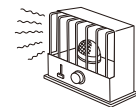

## 注意

取り扱いを誤ると、傷害や物的損害が発生するおそれがあります。

- 本製品は、必ず取扱説明書の指示にしたがい、正しくご使用ください。
- 本製品の組み立て・設置は、必ず保護者の方が正しく行ってください。
- 必ず保護者のもとでご使用ください。本製品を設置した後も、お子さまの安全には十分ご注意ください。
- 本製品は、必ず床面が水平な場所に設置してください。
- 壁面や床面の材質によっては本製品の設置により、壁材や床材が破損したりする場合があります。必ず壁材や床材の材質と強度を確かめたうえで設置してください。
- 開梱したあと、ただちに箱や袋はお子さまの手の届かないところに保管、または廃棄してください。
- ご使用にならなかった部品は、お子さまの手の届かないところに保管してください。

# セット内容と各部の名称 ※説明イラストはすべてMサイズで表記しています。

## セット内容

- S** ●本体パネル 1台  
●セーフティプレート 1枚

※Sサイズはパネルが本体と一体型です。

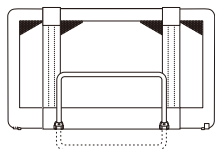

セーフティプレート  
(サイズ共通)



- M L** ●本体パネル 1台  
●セーフティプレート 1枚  
●サイドパネル 2枚

※お買い上げいただいたサイズのサイドパネルが付属しています。

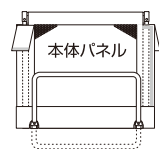

## 各部の名称

- ①本体パネル
- ②サイドパネル
- ③ロックボタン
- ④上部カバー
- ⑤スタンドフレーム(前後)
- ⑥セーフティプレート

※ロックボタンの位置は、Sサイズは1カ所、M・Lサイズは2カ所です。

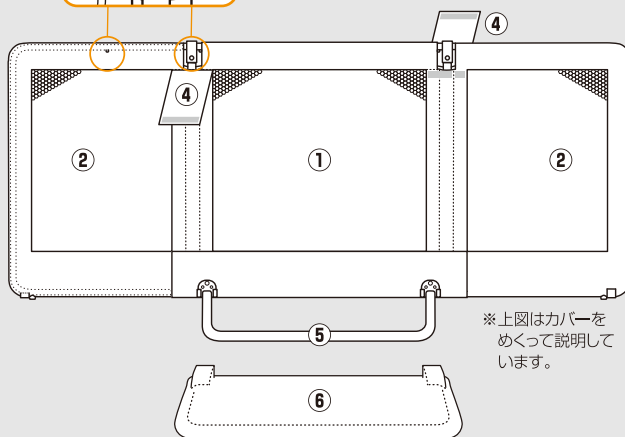

※開梱時、面ファスナーに付着している不織布は取り外して廃棄してください。

※上図はカバーをめくって説明しています。

## 組み立て方法

※Sサイズはパネルが一体型です。サイドパネル取り付けの必要はありません。



**警告**

組み立てる際は、各部の接点で手指などはさむおそれがあります。ゆっくりと十分に注意をしながら、慎重に操作を行ってください。また必ず、近くにお子さまがいないことを確認してから行ってください。

### △スタンドフレームを倒す。

- 前後のスタンドフレームを少し上に持ち上げて、「カチッ!」と音がするまで倒します。

※スタンドフレームが確実に固定されていることを確認してください。

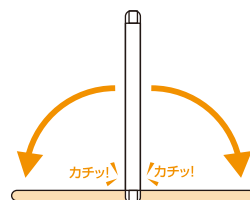
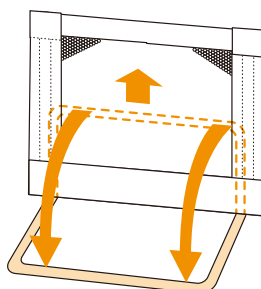

## ④ サイドパネルを取り付ける。(M・Lサイズ)

- 上部カバーをめくり、サイドパネルの上下に注意し、パイプを「カチッ!」と音がするまで本体に差し込みます。図Aの様に、ロックボタンが確実に出てくることを必ず確認してください。反対側のサイドフレームも同様に取り付けてください。  
※必ずサイドパネルと本体の面ファスナーを留めてください。

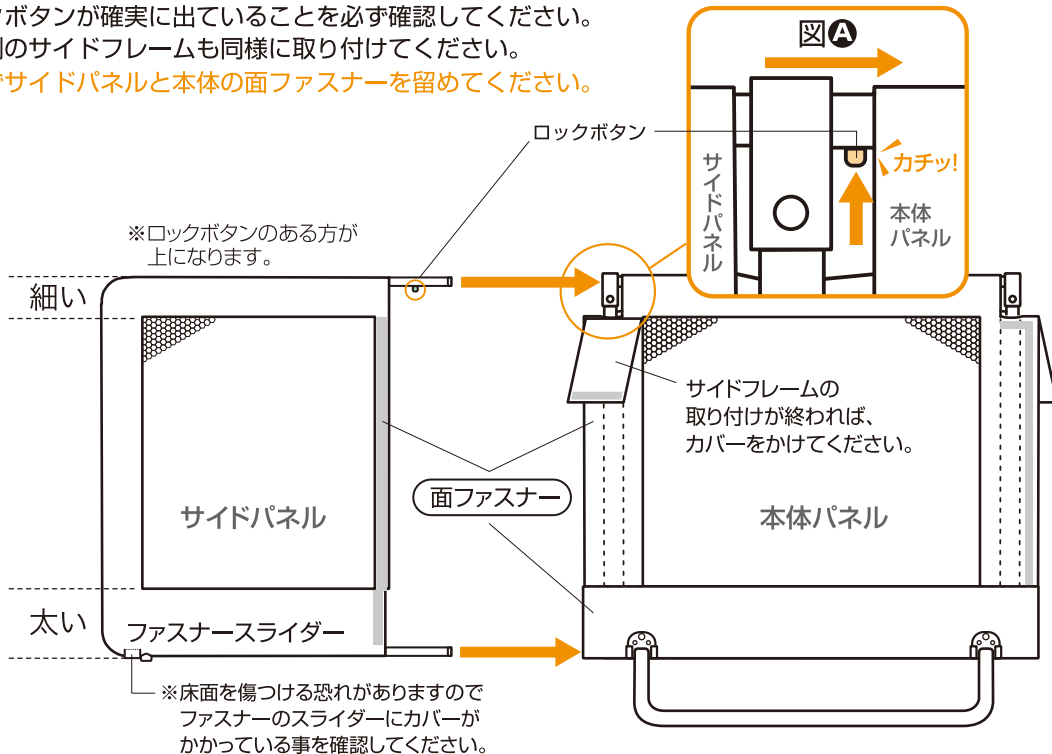

## ④ セーフティプレートを取り付ける。

- セーフティプレートをスタンドフレームに乗せ、プレートに体重をかけて最後まで押し込みます。  
※このとき、セーフティプレートがスタンドフレームにしっかりはめ込まれていることを確認してください。

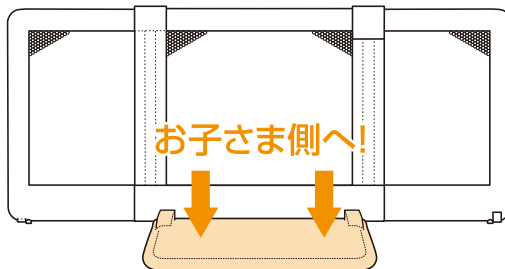

### セーフティプレートの取り外し方

フェンスを押さえながら、セーフティプレートの左右のへこみ部分を上に持ち上げ、スタンドフレームから取り外します。

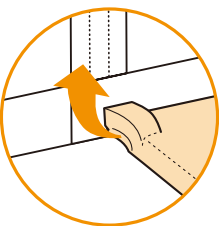

ご使用場所により、背面側のスタンドフレームは起こして使用することもできます。

※使用方法は5ページを参照ください。

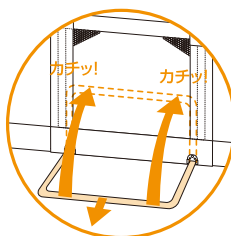
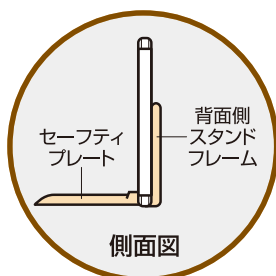

セーフティプレートを取り付けていない面のスタンドフレームを手前に引っ張りながら、「カチッ!」と音がするまで上方に持ち上げてください。

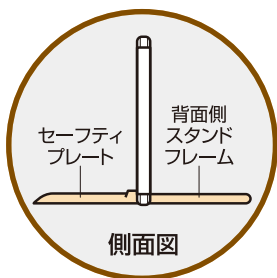

## ご使用方法1

間口が広く、背面側に敷居などの段差や障害物がなく、スタンドフレームが倒せる場合

- 背面側(セーフティプレートを取り付けていない側)のスタンドフレームを、倒した状態でご使用ください。
- セーフティプレートが、必ずお子さま側になるようにご使用ください。

間口の手前に置く場合

**Sサイズ**  
約95cmまで  
**Mサイズ**  
約140cmまで  
**Lサイズ**  
約180cmまで

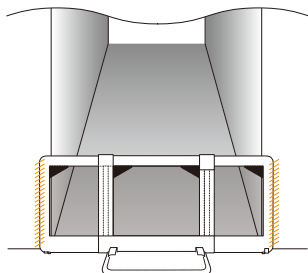

△なるべくすき間ができないように設置してください。

間口の途中(廊下など)に置く場合

**Sサイズ**  
約77~95cmまで  
**Mサイズ**  
約95~140cmまで  
**Lサイズ**  
約140~180cmまで

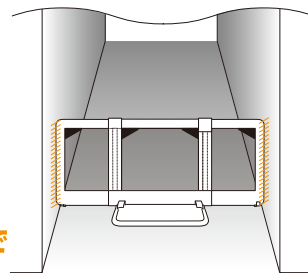

△なるべくすき間ができないように設置してください。

※ロックボタンの位置は、Sサイズは1カ所、M・Lサイズは2カ所です。



## ご使用方法2

間口が狭く、背面側に敷居などの段差や障害物があり、スタンドフレームが倒せない場合

- 背面側(セーフティプレートを取り付けていない側)のスタンドフレームを、必ず起こしてご使用ください。
- セーフティプレートが、必ずお子さま側になるようにご使用ください。

間口が狭く、背面側のスタンドフレームが倒せない場合

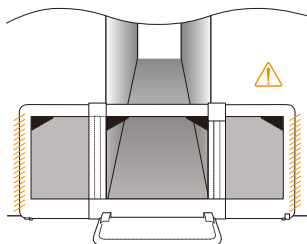

敷居や階段の昇り口など、背面側に段差がある場合



商品幅より広い間口では使用しないでください。本製品が背面側に倒れるおそれがあり大変危険です。必ず商品幅より狭い間口でご使用ください。

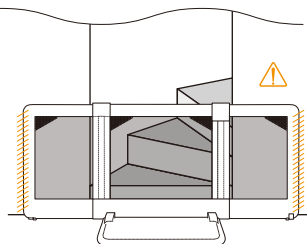
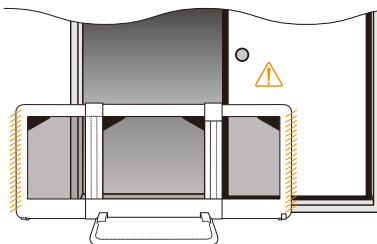

△なるべくすき間ができないように設置してください。



背面側に段差のある間口で、背面側のスタンドフレームを倒したままご使用になると、本製品が安定せず倒れたりするおそれがあり大変危険です。必ず背面側のスタンドフレームを起こしてご使用ください。



本製品は、固定せずに使用する製品です。フェンスがずれてすき間が出来ていないか、ガタツキなどがないか、ご使用になる前に常に点検を行ってください。

# フェンス幅の調節

※設置する間口に合わせてフェンス幅を調節してください。

- 伸縮の際は、ロックボタンを押し込みながら行なってください。
  - 最大・最小幅になると「カチッ!」と音がしてロックされます。
- ※Sサイズは最小幅の時、ロックがかかりません。

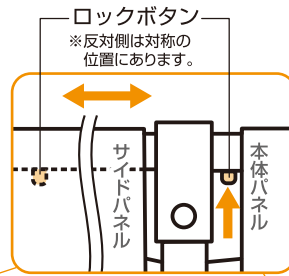

フェンスを伸ばす

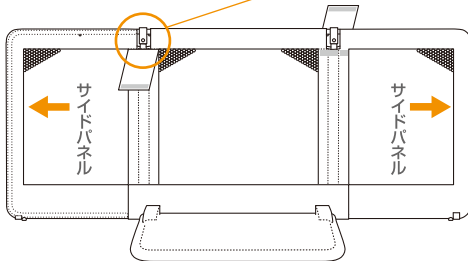

フェンスを縮める

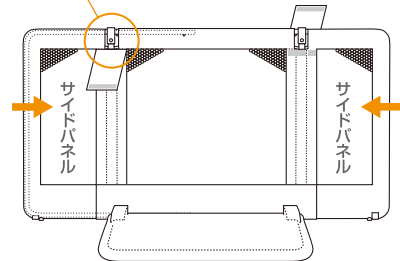

※フェンス幅の調整後は上部カバーをかけてください。

# 収納時の折りたたみ方

## A セーフティプレートを取り外す。

フェンスを押さえながら、セーフティプレートの左右のへこみ部分を上に持ち上げ、スタンドフレームから取り外します。

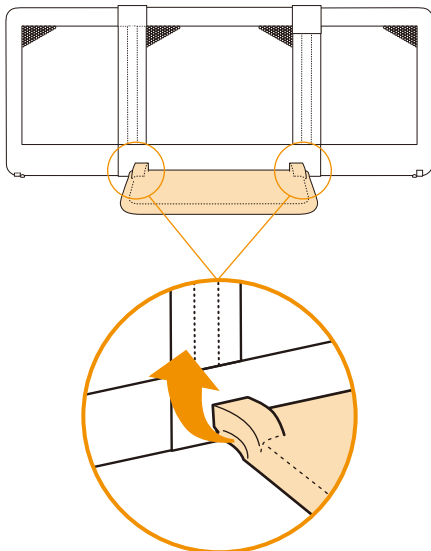

## B スタンドフレームを起こす。

スタンドフレームを手前に引っ張りながら、「カチッ!」と音がするまで上方に持ち上げてください。

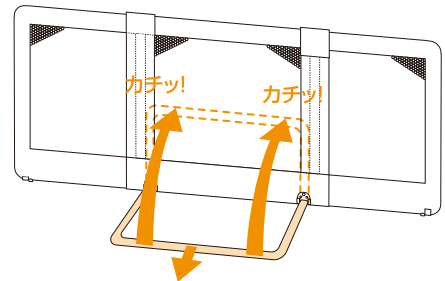

コンパクトに収納できます。



# ご使用前と日常の安全点検

**⚠ 重要** 必ずご使用前に、正しく設置されているか点検してください。

ご使用前と日常の安全点検	確認
フェンスがぐらついたり、ずれてすき間ができていませんか？	
セーフティプレート・スタンドフレームは、確実に固定されていますか？	
セーフティプレートがお子さま側になるように設置されていますか？	



**警告** 点検を行ない、組み立て方に問題があれば、もう一度組み立てをやりなおし、正しく組み立てられた状態で、正しくご使用ください。

この商品は細心の注意をもとに製造されておりますが、万が一商品に欠陥があった場合は、ただちに使用を中止し当社までご連絡ください。

## 保証について

- 保証書は(株)日本育児または、販売店で所定事項を記入してお渡しいたしますので、記載事項をご確認いただき、大切に保管してください。
- 保証期間は、お買い上げの日から6ヵ月間です。なお、保証期間中でも有料になることがありますので、保証書をよくお読みください。

**中古市場で購入したもの、もしくは未使用でない譲渡品は、保証対象外になります。**

## 生産物賠償責任保険について

当社は本製品を安心してお使いいただけるように、品質については細心の配慮をいたしております。この取扱説明書に従って正しく取り付け、正しい方法でお使いになったにもかかわらず、製品の欠陥により、怪我を負ったり財物が破損した場合は、その損害を補償する為に保険会社と「生産物賠償責任保険」の契約を結んでおります。事故が発生した場合は、ただちに当社までご連絡ください。

- ご注意：この制度は、傷害などの身体的な損害と財物の破損についてのみ補償するもので、製品の品質について保証するものではありません。

## 保証書

本製品は当社の厳密な品質検査に合格したものであり、その品質を保証いたします。お買い上げ日より6ヵ月以内に取扱説明書の注意にしたがって、正常な使用状態で使用して故障した場合には、下記の保証規定により無償修理いたします。

### 保証規定

1. 保証期間は、お買い上げ日より6ヵ月間です。
2. 保証規定はお客様が当社、または正規代理店から購入した製品に適用されます。
3. 修理は当社、またはお買い上げの販売店にて受け付けます。
4. 修理の際は、必ず保証書をご提示下さい。ご提示の無い場合は有料となります。
5. 保証書にはお買い上げ年月日、お客様の氏名、住所、販売店名のご記入、またご購入時のレシートか店舗名のわかるインターネットの購入明細が必要です。それらが無いまたは訂正した場合は無効となります。
6. 次のような場合には保証対象外となり、保証期間内でも有料となります。
  - 使用方法の誤り、または乱用による故障
  - 不当な修理、改造、分解掃除等による故障
  - 天災、火災による故障及び損傷
  - 消耗部品、縫製部品及び樹脂の経年劣化
7. 保証対象外の修理品の運賃等、諸掛り費用はお客様にてご負担願います。
8. 本保証書は再発行致しません。大切に保管して下さい。
9. 本保証書は日本国内においてのみ有効です。

品名	おくだけとおせんぼ	保証期間	6ヵ月	住所	
お買い上げ日	年	月	日	販売店名	
お客様	ご住所			TEL	
	ご芳名				

本製品に関するご意見・ご質問がございましたら、下記連絡先までお問い合わせください。



輸入販売元  
株式会社  
日本育児

本 社 〒541-0059 大阪市中央区博労町 3-6-1 御堂筋エスジービル

東京営業所 〒103-0025 東京都中央区日本橋茅場町2-3-6 宗和ビル

TEL.06-6251-7420  
TEL.03-6231-0926

<http://www.nihonikuji.co.jp>